



A5 | S5





Nuevo Audi A5 Coupé.

Marca la dirección, incluso parado. El nuevo Audi A5 Coupé combina deportividad y elegancia. Y en la carretera, con su avanzada tecnología y su diseño, establece nuevos estándares. Desde el frontal con faros Audi Matrix LED opcionales, pasando por la afilada línea de los hombros y los poderosos pasos de rueda hasta la fina tercera luz de freno. Un aspecto que interpreta a la perfección sus prestaciones, en cada una de sus líneas.



Un rendimiento impresionante.

Extraordinariamente potentes, increíblemente eficientes: así son los motores TFSI y TDI del Audi A5 Coupé. Viva la experiencia de un rendimiento único, combinado con unas emisiones reducidas. Con la tracción integral permanente quattro opcional, la fuerza se traslada aún mejor al asfalto. Todo para lograr mayor tracción, agilidad y mejor comportamiento dinámico.



**Nadie sabe lo que nos traerá el futuro.
Pero nosotros sabemos
qué aspecto tiene.**

Mucho a primera vista y bajo control: con el Audi MMI Navegación plus opcional con MMI touch, la visualización de mapas en 3D y Audi connect. El innovador sistema de control por voz de Audi lee literalmente los deseos del conductor. Y, de modo opcional, el Audi smartphone interface integra aplicaciones del móvil en su Audi, de un modo sencillo, rápido e intuitivo. Igual de impresionante: el sonido en 3D del Bang & Olufsen® Sound System opcional. Transforme su Audi en una sala de conciertos. Y en cada trayecto, deseará hacer un bis.



Continuar escribiendo el progreso: con el Audi virtual cockpit opcional. El cuadro de instrumentos totalmente digital es tan versátil como innovador. Navegación, teléfono, música, servicios de Audi connect e indicaciones de los sistemas de asistencia: la pantalla LCD de 12,3 pulgadas despliega toda la información con gran nitidez. Y así, inicia una nueva etapa en materia de información y entretenimiento.



Demostrar fuerza. Sin moverse un solo metro.

Deportividad en toda su forma. Vanguardia en estado puro. Así es el nuevo Audi S5 Coupé. Todos los detalles se han perfeccionado, desde los impactantes parachoques y la rejilla del radiador con listones dobles, pasando por los retrovisores exteriores en óptica de aluminio de aerodinámica optimizada y hasta la nueva insignia S5 con elementos decorativos laterales. Los faros LED de serie y las llantas de aleación ligera de 19" convierten su aspecto en algo inconfundible. Y son solo unos pocos de los numerosos elementos destacados que irradian una dinámica extraordinaria.

El progreso es imparabile. En especial cuando posee 354 CV.

El nuevo Audi S5 Coupé no acepta límites. Los supera. El nuevo motor TFSI V6 de 3.0 litros con turbocompresor ofrece una potencia de 354 CV (260 kW). Solo necesita 4,7 segundos para alcanzar los 100 km/h. Un rendimiento impresionante, incluso en cuanto a tracción. La tracción integral permanente quattro incluida de serie lo hace aún más ágil y seguro. Y el cambio de marchas tiptronic de 8 velocidades aumenta, aún más, la dinámica y el confort. Y al mismo tiempo, reduce el consumo de combustible.





Un interior deportivo. Fascinante a la velocidad de la luz.

El interior del nuevo Audi S5 Coupé demuestra hasta qué punto la deportividad se une al confort: con los asientos deportivos S opcionales, con grabado en forma de rombos e inscripción S y función de masaje lumbar incluida. Y en cuanto a personalización, también define nuevos puntos de referencia. Con el Paquete de iluminación de ambiente, opcional, puede ajustar el color de la iluminación interior según su gusto personal y convertir todo el espacio en un impresionante escenario. Usted decide cada detalle, hasta conseguir lo que lo que realmente le emocione.

Personalización excepcional.

En el nuevo Audi A5 hay suficiente espacio para llevar sus ideas. También una amplia oferta de opciones que le permitirán personalizar su Audi y conducir algo único. Convierta un vehículo excepcional en otro aún más excepcional, gracias a una gran gama de materiales y colores, así como inserciones decorativas disponibles.



Interior – La consola central en cuero sintético se combina con las inserciones decorativas de madera de roble gris natural.



Interior – El espacioso interior del nuevo Audi A5 Coupé combina tecnología de última generación que muestra la información a través de pantallas a color con un manejo intuitivo. Todo ello rodeado con materiales de alta calidad, agradables a la vista y el tacto.

Más deportivo.

Con el Paquete deportivo S line.

Muestre su lado más deportivo con el Paquete deportivo S line, con unos detalles que subrayan con intensidad el temperamento de su Audi A5 y denotan a primera vista un rendimiento espectacular.



Paquete deportivo S line – Entre otros, asientos deportivos delanteros con grabado S en el respaldo – Tapizado de los asientos S line en cuero Napa fina color gris Rotor con costuras en color de contraste Antracita; como opción en negro con costuras en color de contraste gris Piedra – Interior, salpicadero y revestimiento interior del techo en negro – Volante deportivo de cuero S line en diseño de 3 radios con multifunción plus – Inserciones decorativas en aluminio mate cepillado – Pedales y reposapiés de acero inoxidable.

Paquete deportivo S line – Llantas de aleación ligera en diseño de 5 radios dobles “Estrella” (diseño S).



Gris Daytona
efecto perla

Azul Lunar
metalizado

Rojo Marte
metalizado

Verde Gotland
metalizado

Azul Navarra
metalizado

Plata Cuvée
metalizado

Marrón Argus
metalizado



Aspecto contundente.

Elija el color de la pintura de la carrocería que mejor se adapte a su personalidad. Con cualquiera de ellas disfrutará de una excelente calidad, pues su coche no se habrá pintado solo una vez, sino cuatro. Para que además de lucir un aspecto brillante, su Audi esté protegido también contra las influencias ambientales y el desgaste. Para que tenga una presencia contundente, durante toda su vida útil.

Algunos de los equipamientos mostrados o descritos son opcionales. Determinados equipamientos opcionales pueden no estar disponibles en nuestro mercado. Si desea información detallada sobre los equipamientos de serie y opcionales, visite www.audi.es. Los valores de consumo de combustible y emisiones de CO₂ se encuentran a partir de la pág. 34.

Prestaciones contundentes.

Con las llantas de Audi subrayará su estilo personal y el carácter de su Audi A5. Disfrute de unas prestaciones contundentes, junto con su diseño preferido. Para ofrecer la máxima seguridad, las llantas Audi se han sometido a tests específicos en los que han debido demostrar su calidad.



Llantas de aleación ligera de 19" Audi Sport en diseño de 5 radios "Blade" (una oferta de quattro GmbH).



Llantas de aleación ligera de 18" en diseño de 5 radios dobles "Estrella" (diseño S).



Llantas de aleación ligera de 19" en diseño multirradio, en gris contraste, parcialmente pulidas.



Llantas de aleación ligera de 19" en diseño de 5 radios (diseño S), en gris contraste, parcialmente pulidas.



Llantas de aleación ligera de 18" en diseño de 5 brazos "Dinámico".



Llantas de aleación ligera de 19" en diseño de 5 radios paralelos.

De alta calidad.

Con equipamientos de tela y cuero.

En su Audi, usted ocupa un lugar especial. En los asientos delanteros y traseros, se percibe claramente la exclusiva comodidad: materiales seleccionados y de una manufactura de primera clase. No importa qué tapizado de asiento elija. Siempre le sentará bien.

Algunos de los equipamientos mostrados o descritos son opcionales. Determinados equipamientos opcionales pueden no estar disponibles en nuestro mercado. Si desea información detallada sobre los equipamientos de serie y opcionales, visite www.audi.es

Cuero Milano negro

Combinación Alcantara®/cuero beige Atlas con costuras en color de contraste

Cuero napa fina gris piedra con costuras en color de contraste y ribetes en marrón Wapiti

Tela System negro-azul

Tela Fazit/cuero negro

Combinación cuero/cuero sintético microperforado marrón nougat

Alcantara® Freqvenz/combinación cuero negro

Selecto.

Con las inserciones decorativas.

Crear un ambiente exclusivo es una cuestión de estilo. De su estilo. Porque puede perfeccionar hasta el más mínimo detalle. Añada unos toques perceptibles con la alta calidad de las inserciones decorativas Audi. Experimente la fascinación de unos materiales únicos: inserciones decorativas de maderas nobles, en lacado negro brillante o de aluminio. Combínelas de forma individual según sus gustos personales.

Algunos de los equipamientos mostrados o descritos son opcionales. Determinados equipamientos opcionales pueden no estar disponibles en nuestro mercado. Si desea información detallada sobre los equipamientos de serie y opcionales, visite www.audi.es.

Lacado brillante negro
una oferta de quattro GmbH

Aluminio Elipse

Aluminio Trimaran

Aluminio mate cepillado

Fibra de carbono

Tan personales como su vida.

Un diseño atemporal y un rendimiento impresionante: las características propias del Audi A5 Coupé pueden acentuarse aún más con los Accesorios Originales Audi. Da lo mismo que lo conduzca en una bulliciosa ciudad o por una carretera sinuosa: con los accesorios estéticos y funcionales añadirá un toque personal y experimentará un nuevo confort de conducción. De alta calidad, fiables y perfectamente adaptados a su Audi A5 Coupé.

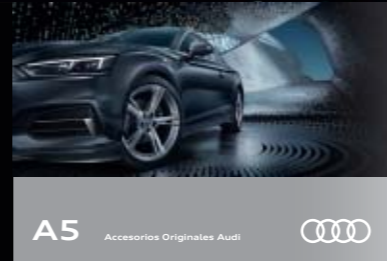

A5 Accesorios Originales Audi



Encontrará más información en el catálogo de Accesorios Originales Audi del Audi A5, en www.audi.es y en su Servicio Oficial Audi.

Carcasas de carbono para los retrovisores – Realizadas en fibra de carbono de alta calidad. Subrayan el carácter deportivo de su vehículo.



Funda de carga inductiva – Para cargar sin cables un iPhone 6 y 6s de Apple. Certificada siguiendo las directivas iPhone de Apple (MFi).

Alfombrillas textiles premium – Perfectamente adaptadas. De grueso Velours. Con inscripción A5.



Llantas de invierno de aleación ligera en un imponente diseño de 5 brazos "Ramus" – Tamaño 8,5 J x 19; disponibles en negro brillante y plata brillante.

Elementos exteriores – Alerón delantero con lama y taloneras laterales para un carácter deportivo integral. Otros elementos: alerón en la tapa del maletero, faldón trasero e inserción en el faldón trasero (sin imagen).

Baúles portaequipajes – En diseño Audi; se desbloquean y abren fácilmente por ambos lados. Disponibles en los tamaños 300 l, 360 l y 405 l (imagen superior).

Fascinación Audi A5. Más información online.

Explore el mundo del nuevo Audi A5. Más información, más individualidad y más exclusividad. Ahora en www.audi.es



Escanee el código QR con un smartphone o tableta y explore el mundo del Audi A5.



Modelo	Audi A5 2.0 TFSI 190 CV (140 kW)	Audi A5 2.0 TFSI quattro 252 CV (185 kW)	Audi S5 3.0 TFSI quattro 354 CV (260 kW)
Tipo de motor	Motor de gasolina de 4 cilindros en línea con sistema de inyección directa, turboalimentación y Audi valvelift system	Motor de gasolina de 4 cilindros en línea con sistema de inyección directa, turboalimentación y Audi valvelift system	Motor de gasolina de 6 cilindros en V con sistema de inyección directa, turboalimentación y Audi valvelift system
Cilindrada, cm³ (válvulas por cilindro)	1.984 (4)	1.984 (4)	2.995 (4)
Potencia máx. ² , CV (kW) a rpm¹	190 (140)/4.200–6.000	252 (185)/5.000–6.000	354 (260)/5.400–6.400
Par máximo, Nm a rpm¹	320/1.450–4.200	370/1.600–4.500	500/1.370–4.500
Transmisión/Llantas			
Tipo de tracción	Tracción delantera	Tracción integral permanente quattro	Tracción integral permanente quattro
Tipo de cambio	Cambio manual de 6 velocidades [S tronic de 7 velocidades]	[S tronic de 7 velocidades]	[tiptronic de 8 velocidades]
Pesos/Capacidades			
Peso en vacío³ en kg	1.465 [1.495]	[1.575]	[1.690]
Peso total aut. en kg	1.900 [1.930]	[2.000]	[2.115]
Carga aut. de techo/apoyo en kg	75/80 [75/80]	75/80	[75/80]
Carga remolque aut. ⁴ en kg sin frenos	730 [740]	[750]	[750]
12 % de pendiente	1.500 [1.500]	[1.700]	[1.900]
8 % de pendiente	1.700 [1.700]	[1.900]	[2.100]
Capacidad del depósito aprox. en l	54 [54]	[58]	[58]
Prestaciones/consumo⁶			
Velocidad máxima en km/h	240 ⁷ [240] ⁷	[250] ⁷	[250] ⁷
Aceleración 0–100 km/h en s	7,2 [7,3]	[5,8]	[4,7]
Tipo de combustible	Súper sin azufre, 95 OTC⁸	Súper sin azufre, 95 OTC⁸	Súper sin azufre, 95 OTC⁸
Consumo ^{10,11} en l/100 km urbano	7,6–7,3 [6,6–6,5]	[7,6–7,4]	[9,9–9,8]
interurbano	4,9–4,7 [4,7–4,3]	[5,2–4,8]	[6,0–5,8]
combinado	5,9–5,6 [5,4–5,1]	[6,3–5,9]	[7,4–7,3]
Emisiones CO₂ en g/km ^{10,11} combinado	134–127 [123–117]	[144–136]	[170–166]
Normativa de emisiones	EU6 [EU6]	[EU6]	[EU6]

Modelo	Audi A5 2.0 TDI ultra 190 CV (140 kW)¹	Audi A5 2.0 TDI 190 CV (140 kW)¹	Audi A5 2.0 TDI quattro 190 CV (140 kW)¹	Audi A5 3.0 TDI quattro 218 CV (160 kW)¹
Tipo de motor	Motor diésel de 4 cilindros en línea con sistema de inyección common-rail y turboalimentación	Motor diésel de 4 cilindros en línea con sistema de inyección common-rail y turboalimentación	Motor diésel de 4 cilindros en línea con sistema de inyección common-rail y turboalimentación	Motor diésel de 6 cilindros en V con sistema de inyección common-rail y turboalimentación
Cilindrada, cm³ (válvulas por cilindro)	1.968 (4)	1.968 (4)	1.968 (4)	2.967 (4)
Potencia máx. ² , CV (kW) a rpm¹	190 (140)/3.800–4.200	190 (140)/3.800–4.200	190 (140)/3.800–4.200	218 (160)/4.000–5.000
Par máximo, Nm a rpm¹	400/1.750–3.000	400/1.750–3.000	400/1.750–3.000	400/1.250–3.750
Transmisión/Llantas				
Tipo de tracción	Tracción delantera	Tracción delantera	Tracción integral permanente quattro	Tracción integral permanente quattro
Tipo de cambio	Cambio manual de 6 velocidades [S tronic de 7 velocidades]	Cambio manual de 6 velocidades [S tronic de 7 velocidades]	[S tronic de 7 velocidades]	[S tronic de 7 velocidades]
Pesos/Capacidades				
Peso en vacío³ en kg	1.535 [1.565]	1.535 [1.565]	[1.640]	[1.680]
Peso total aut. en kg	1.985 [2.015]	1.985 [2015]	[2.080]	[2.105]
Carga aut. de techo/apoyo en kg	75/80 [75/80]	75/80 [75/80]	[75/80]	[75/80]
Carga remolgue aut. ⁴ en kg sin frenos	750 [750]	750 [750]	[750]	[750]
12 % de pendiente	1.700 [1.700]	1.700 [1.700]	[1.800]	[1.800]
8 % de pendiente	1.900 [1.900]	1.900 [1.900]	[2.000]	[2.000]
Capacidad del depósito aprox. en l	40/52 [40/52]	40/52 [40/52]	[58]	[58]
Prestaciones/consumo⁶				
Velocidad máxima en km/h	210 ⁷ [210] ⁷	240 [238]	[235]	[250] ⁷
Aceleración 0–100 km/h en s	7,7 [7,7]	7,7 [7,7]	[7,2]	[6,2]
Tipo de combustible	Diésel sin azufre⁹	Diésel sin azufre⁹	Diésel sin azufre⁹	Diésel sin azufre⁹
Consumo ^{10,11} en l/100 km urbano	5,1–5,0 [4,9–4,7]	5,4–5,1 [5,0–4,8]	[5,3–5,1]	[5,2–5,0]
interurbano	3,8–3,7 [3,8–3,6]	4,1–3,8 [4,0–3,7]	[4,3–4,0]	[4,7–4,3]
combinado	4,2–4,1 [4,2–4,0]	4,5–4,3 [4,3–4,1]	[4,6–4,4]	[4,8–4,6]
Emisiones CO₂ ^{10,11} en g/km combinado	111–106 [111–105]	118–111 [113–107]	[121–114]	[127–119]
Normativa de emisiones	EU6 [EU6]	EU6 [EU6]	[EU6]	[EU6]

[[]] Datos para cambio de marchas automático S tronic/tiptronic. Notas explicativas de ¹ a ¹⁷ en la página 36. Cifras de consumo y emisiones provisionales.

Notas explicativas

¹ La recarga del tanque independiente para AdBlue®¹⁷ debe realizarse de acuerdo con las instrucciones de la pantalla del cuadro de instrumentos. Se recomienda volver a llenar el depósito de AdBlue® en un Concesionario Oficial Audi.

² El valor indicado se ha determinado conforme al método de medición especificado (UN-R 85 en la versión actualmente vigente).

³ Peso del vehículo en vacío con conductor (75 kg) y depósito de combustible lleno al 90 %, determinado conforme a la directiva 1230/2012 de la UE en la versión actualmente vigente. Los equipamientos opcionales pueden aumentar el peso en vacío del vehículo, así como su coeficiente de resistencia al aire, por lo que la carga útil admisible y la velocidad máxima se reducen correspondientemente.

⁴ Cuando aumenta la altura, se reduce la potencia del motor. A partir de 1.000 metros sobre el nivel del mar, y cada 1.000 metros suplementarios, el peso del total (carga admisible de remolque + peso máximo del vehículo tractor) deberá reducirse en un 10 %. Valor válido cuando el remolque está sujetado por el enganche incorporado suministrado de fábrica. Si se utiliza el vehículo con dispositivo de remolque con finalidades comerciales, será necesario un aparato de control homologado por la UE.

⁵ Disponible de modo opcional.

⁶ Los datos sobre el consumo de combustible y las emisiones de CO₂ indicados por una horquilla de valores dependen del juego de ruedas y neumáticos utilizados.

⁷ Regulada.

⁸ Se recomienda el uso de combustible sin plomo Súper Plus sin azufre de 95 RON según DIN EN 228. Si no hubiera disponible: combustible sin plomo Súper sin azufre, 91 RON según DIN EN 228 con una mínima disminución de la potencia.

⁹ Se recomienda utilizar carburante diésel sin azufre según la norma DIN EN 590 (51 CN). Si no fuera posible: diésel según EN 590 (51 CN).

¹⁰ Los valores indicados se han determinado conforme al método de medición especificado. Los datos no se refieren a un vehículo concreto ni forman parte de la oferta, sino que sirven únicamente para fines comparativos entre los distintos tipos de vehículos.

¹¹ El consumo de combustible y las emisiones de CO₂ de un vehículo, así como las desviaciones de los valores especificados, no dependen solo del aprovechamiento eficiente del combustible por parte del vehículo, sino también del estilo de conducción y de otros factores ajenos a la técnica. El CO₂ es el gas que produce el efecto invernadero, principal responsable del calentamiento terrestre.

¹² En combinación con neumáticos con resistencia a la rodadura optimizada.

¹³ En combinación con neumáticos con resistencia a la rodadura optimizada puede alcanzarse una velocidad máxima tolerable de 210 km/h.

¹⁴ En combinación con neumáticos con resistencia a la rodadura optimizada y una velocidad máxima tolerable de 210 km/h.

¹⁵ Consulte las características técnicas de los neumáticos en esta página.

¹⁶ Consulte las características de las ruedas en esta página.

















¹⁷ Marca registrada de la Asociación de la Industria del Automóvil Alemana (VDA).

Nota importante

Particularidades de las ruedas: las llantas de aleación ligera brillantadas, pulidas o parcialmente pulidas no deben usarse por carretera durante el invierno. Por las características de su proceso productivo, las superficies de estas llantas no disponen de una protección anticorrosión óptima, por lo que podrían sufrir un daño permanente al entrar en contacto con la sal de deshielo o similares.

Clasificación de los parámetros de los neumáticos

En la siguiente tabla encontrará la clasificación de los distintos tamaños de neumático del Audi A5 Coupé según la eficiencia de consumo de carburante, la adherencia en superficie mojada y el ruido de rodadura exterior.

	Tamaño neumáticos	Clase de eficiencia	Clase de adherencia	Clase de ruido de rodadura	
Neumáticos de verano	205/60 R 16	C-B	C-B	72-67	 - 
	225/50 R 17	F-B	C-A	73-67	 - 
	225/55 R 16	E	B-A	70-68	 - 
	245/40 R 18	E-B	C-A	72-67	 - 
	245/45 R 17	F-C	C-B	73-67	 - 
	245/45 R 18	C-B	C	72	 - 
	255/35 R 19	F-E	C-A	73-66	 - 
	255/40 R 19	C	C	68	
	265/30 R 20	E	B	74-68	 - 

No es posible solicitar una marca de neumáticos en concreto.

Información legal sobre sobre Audi connect

El uso de los servicios basados en Audi connect solo es posible en combinación con un sistema de navegación. La prestación de los servicios Audi connect se lleva a cabo a través de AUDI AG. La conexión de datos para los servicios de Audi connect se realiza a través de una tarjeta SIM fija instalada en el vehículo y un proveedor de telefonía inalámbrica. El coste de estas conexiones de datos están incluidos en el precio de los servicios de Audi connect. El coste del punto de acceso Wi-Fi no está incluido. La conexión de datos para el punto de acceso Wi-Fi puede contratarse a través de una tarifa de datos de pago de un operador de telefonía móvil de su elección. Para información sobre precios y contratación, consulte en my.audi.com.

Alternativamente, para disponer de una conexión de datos puede conectarse una tarjeta SIM externa del cliente en la ranura para tarjetas. En combinación con el equipamiento opcional Audi phone box, para utilizar la función de teléfono del automóvil integrada también puede conectarse un Smartphone con Bluetooth y SIM Access Profile remoto (rSAP)¹. Si en la ranura para tarjetas se ha insertado una tarjeta SIM externa o se ha conectado a través de rSAP, todas las conexiones de datos, tanto para los servicios de Audi connect como para la conexión WLAN, se realizarán a través de esta tarjeta SIM externa. En ese caso, los costes incurridos son exclusivamente a través de la tarjeta SIM externa. La disponibilidad de los servicios basados en Audi connect depende de cada país. Estos servicios estarán disponibles como mínimo durante un año a partir de la entrega del vehículo. Transcurridos 24 meses desde la entrega del vehículo, se prolonga por una sola vez gratuitamente la vigencia de los servicios basados en Audi connect durante 12 meses más. Si no desea tal prolongación gratuita, comuníquelo por escrito a la dirección siguiente:

AUDI AG

Kundenbetreuung Deutschland

85045 Ingolstadt

E-Mail: kundenbetreuung@audi.de

Tel.: +49 800 28347378423

Su Concesionario Oficial Audi le informará sobre las posibilidades de prolongar los servicios basados en Audi connect. Audi connect permite acceder a los servicios Google y Twitter. No puede garantizarse que la disponibilidad de estos servicios sea continua, ya que esta es responsabilidad de Google y Twitter respectivamente. Encontrará más información sobre Audi connect en www.audi.com/connect y en su Servicio Oficial Audi. Sobre las condiciones tarifarias, consulte a su proveedor de telefonía móvil.

Información legal común para los dos equipamientos Audi connect Llamada de emergencia y Service Audi connect

Pueden producirse interrupciones en los servicios por causas de fuerza mayor u órdenes gubernamentales, así como por medidas técnicas o de otro tipo que AUDI AG, el proveedor o el operador de red consideren necesarias para establecer un funcionamiento adecuado (por ej. mantenimiento, reparación, actualizaciones de software condicionadas por el sistema o ampliaciones). AUDI AG hará todos los esfuerzos razonables para eliminar dichas alteraciones para repararlas en el menor tiempo posible o para eliminarlas.

Información legal común para la Audi tablet

Las funciones de la Audi tablet pueden variar según la región. Pueden aplicarse cargos de telefonía móvil. Los datos del vehículo que se despliegan dependen del vehículo y del equipamiento. La función de navegación requiere un punto de acceso inalámbrico de Audi connect y acceso a Internet, y el modo Follow con visualización de la situación actual del vehículo está en función del país. La función Google Play Store™² requiere acceso a Internet.

¹ Para mayor información sobre teléfonos móviles compatibles, diríjase a su Servicio Oficial Audi o consulte www.audi.com/bluetooth.

² Google y el logo de Google son marcas registradas de Google Inc.

Equipamiento del Audi A5 Coupé mostrado en las imágenes (pág. 2-9):

Pintura de la carrocería: gris Manhattan metalizado.

Llantas: llantas de aleación ligera en diseño multirradio, gris de contraste, parcialmente pulidas¹⁶.

Asientos/tapicerías de los asientos: asientos deportivos delanteros en cuero Napa fina en rojo Arras.

Inserciones decorativas: madera de roble gris natural.

Otros equipamientos: Audi design selection, Paquete exterior S line.

Audi A5 Coupé

Dimensiones en mm

Las dimensiones indicadas corresponden al vehículo en vacío. Capacidad del maletero en litros¹: 465 l (valor con el respaldo del asiento trasero abatido y carga hasta el techo). Radio de giro aprox. 11,5 m.

*Maletero máximo. **Anchura del espacio para los codos.

Anchura del espacio para los hombros. *Con antena de techo, la altura del automóvil es 1.371 mm.

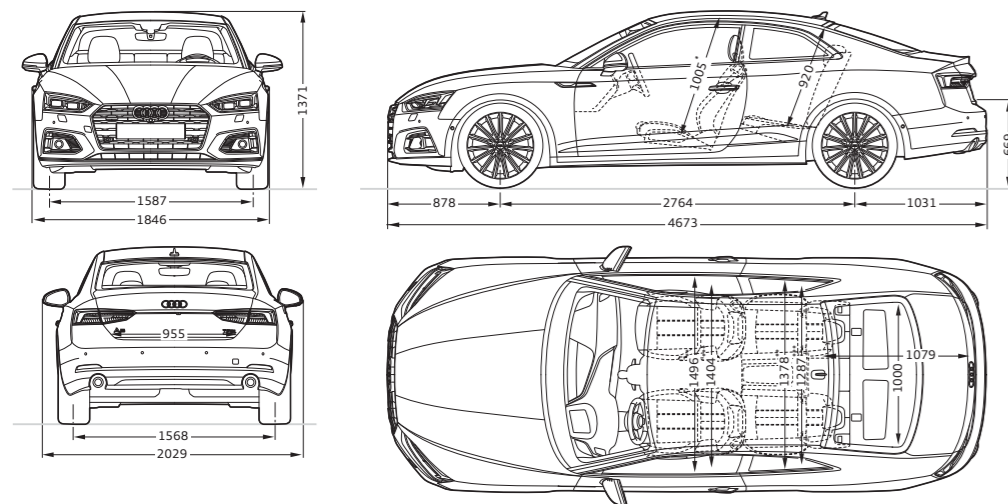

Equipamiento del Audi S5 Coupé mostrado en las imágenes (pág. 10-15):

Pintura de la carrocería: azul Navarra metalizado.

Ruedas: llantas de aleación de aluminio ligera de 5 radios (diseño S), gris de contraste, parcialmente pulidas¹⁶.

Asientos/tapicerías de los asientos: asientos deportivos delanteros S en cuero Napa fina en gris Rotor.

Inserciones decorativas: fibra de carbono Atlas.

Audi S5 Coupé

Dimensiones en mm

Las dimensiones indicadas corresponden al vehículo en vacío. Capacidad del maletero en litros¹: 465 l (valor con el respaldo del asiento trasero abatido y carga hasta el techo). Radio de giro aprox. 11,5 m.

*Maletero máximo. **Anchura del espacio para los codos.

Anchura del espacio para los hombros. *Con antena de techo, la altura del automóvil es 1.368 mm.

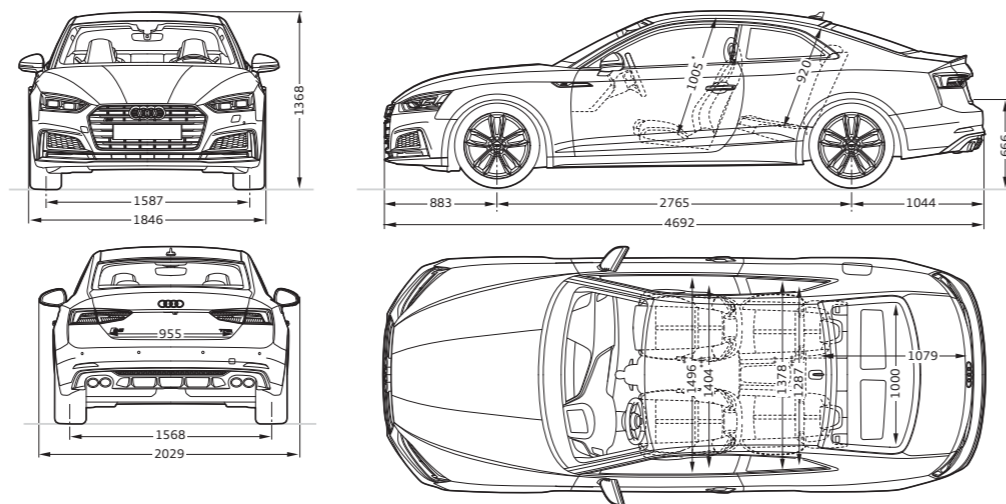

AUDI AG

Auto-Union-Straße 1
85045 Ingolstadt
Válido desde agosto de 2016

Impreso en Alemania
633/1150.50.61

Los modelos y equipamientos mostrados y descritos en este catálogo, así como algunas de las prestaciones reseñadas, no están disponibles en todos los países. Los vehículos mostrados están dotados, en parte, de equipos opcionales disponibles con sobreprecio. Los datos relativos al volumen de suministro, aspecto, prestaciones, medidas y pesos, consumo y gastos de gestión de los mismos se basan en las informaciones disponibles en el momento de la impresión. Quedan reservadas las divergencias en cuanto a color y forma de las imágenes, equivocaciones y erratas. Modificaciones reservadas. Reimpresión, incluso parcial, solo mediante permiso escrito por parte de AUDI AG.

El papel de este catálogo ha sido elaborado con celulosa blanqueada sin cloro.

